

Větrací jednotky



Větrací systémy

NOVINKA

Větrací jednotky a systémy pro všestranné použití

- Bohaté základní příslušenství pro široké využití
- Ucelená řada jednotek pro byty i rodinné domy
- Rozšiřitelnost systému dle individuálních požadavků

Čerstvý vzduch

Větrací jednotky

Učinné, šetrné, snadné k údržbě a montáži: Poslední generace větracích jednotek Pluggit Avent P je vybavena vysoce účinným hliníkovým protiproudým výměníkem a energeticky účinnými EC elektromotory. S excelentními hodnotami nízké spotřeby energie splňuje veškeré současné požadavky.

Titel: © Anna Ormelchenko - Fotolia.com



Díky možnosti připojení i zespoda je jednotka AP190 ideální pro instalace v bytech či menších rodinných domech.

AP460

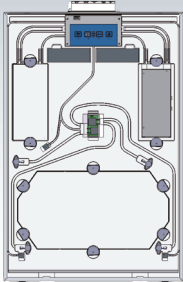

AP310

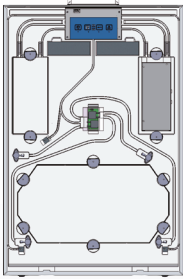

AP190

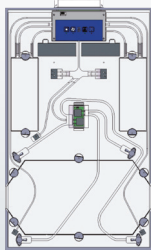

Pluggit systémy rozvodů vzduchu

Potrubní systém přívodu a odvodu vzduchu s kruhovým či oválným plochým potrubím. Systémy jsou neviditelně namontovány do stropu a nebo do podlahy. Další výhodou je: jednoduchá, rychlá a snadná instalace nevyžadující žádné další těsnění - „Plug-it!“

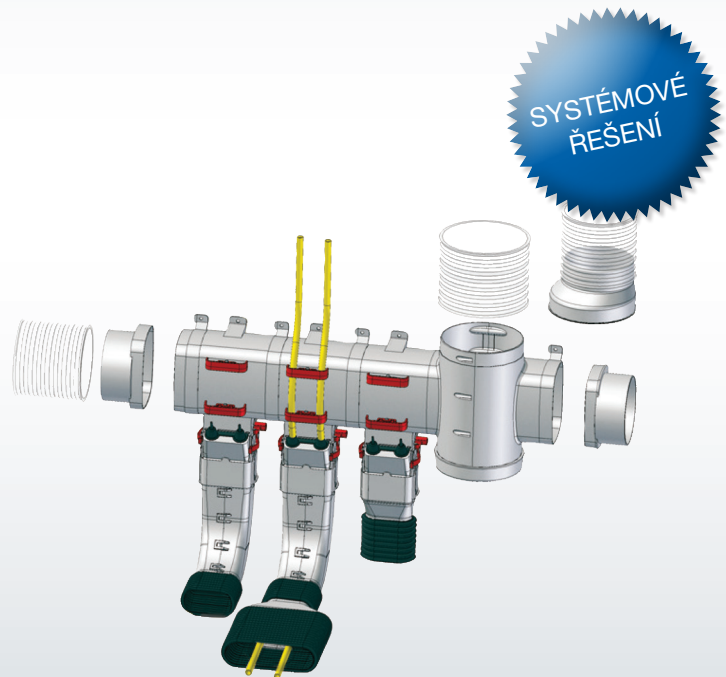

Variabilní řešení systémů rozvodů umožňuje rychlou a jednoduchou instalaci. Díky systému vzduchového rozdělovače s integrovanou regulační klapkou se samotná instalace a zprovoznění výrazně zjednodušuje.



Spolehlivá technologie budoucnosti

Základní vlastnosti

Již standardní verze větracích jednotek Avent poskytuje všechny důležité komunikační funkce pro jednoduché ovládání větracích jednotek dle individuálních potřeb.



Možné rozšíření

Větrací jednotky Avent mohou být doplněny řadou komfortních doplňků jako je připojení k inteligentnímu domovnímu systému, čidla kvality vzduchu, bezdrátové ovládání.



Bezdrátové dálkové ovládání

RJ45 TCP/IP



Router

Modbus R S 485

Modbus R S 485



Systémy pro správu budov



Příslušenství



Gateway



Senzory:

- Vlhkost vzduchu
- Teplota
- CO₂
- VOC (kvalita vzduchu) atd.

Vždy něco navíc

Propracovaný design

V moderních domácnostech jsou větrací systémy s rekuperací tepla součástí propracovaného designu, který splňuje představy pohodlného domova.

Unikátní systém přírodních prvků vzduchu PluggLine se harmonicky integruje do každého stylu. Inteligentní konstrukce skříňě nabízí velké množství kombinací tak, aby každá odpovídala individuálnímu stylu interiéru.

OCENĚNÝ
PRODUKT



Nejdůležitějšími technickými požadavky na systém rozvodu vzduchu, které musí být splněny, jsou kvalita a stabilita. Díky vysoce odolné nerezové oceli je systém PluggLine snadno splňován.

Mřížky

Čtvercové a obdélníkové mřížky z nerezové oceli zajistí vysoce kvalitní design v obytných prostorech. Obdélníkové modely se používají jak na stěnu tak i do podlahy, čtvercové modely mohou být použity také na stropěch.

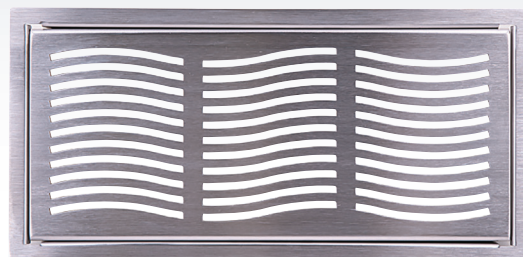

Vlna

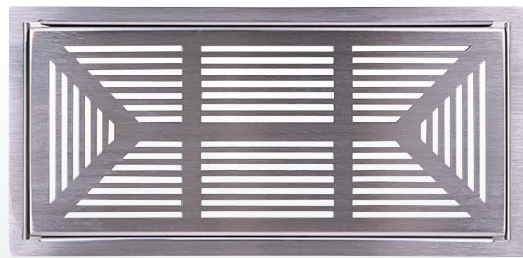
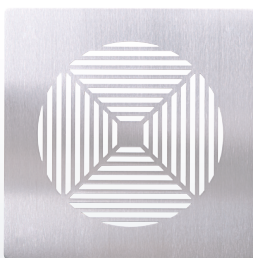

Čtverec

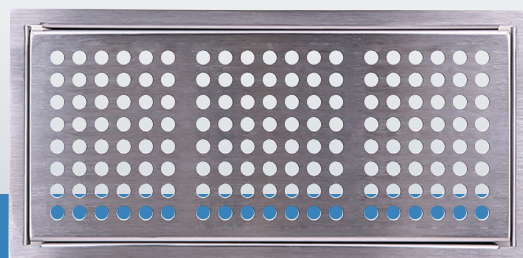
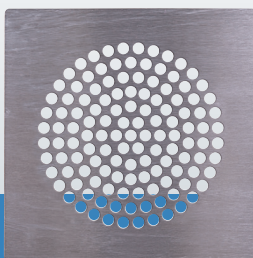

Kruh

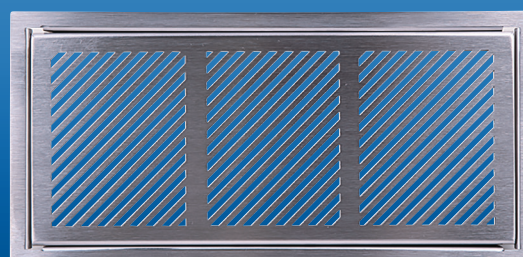
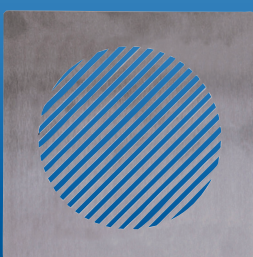

Šikmý pruh

Technické parametry



■ Skříň

je vyrobena z ocelového galvanicky pozinkovaného plechu a je nalakována práškovou barvou v šedobílé kombinaci. Vnitřní konstrukce je z vysoce kvalitního pěnového EPS. Na horní straně jednotky jsou 4 hrdla o průměru dle velikosti jednotky. Jednotka Avent P190 má navíc jedno hrdlo pro sání na spodní straně skříň. Právě nebo levé provedení získáme přepnutím přepínače na čelní straně jednotky po sejmutí předního krytu.

■ Ventilátory

Jednotka obsahuje dva radiální ventilátory s dozadu zahnutými lopatkami s účinnými EC elektromotory.

■ Motory

jsou jednofázové EC s nízkou spotřebou, 230 V/50 Hz. Krytí IP21.

■ Rekuperace

Protiproudý hliníkový výměník s účinností až 86%. K dispozici jsou verze s automatickým obtokem v letních měsících nebo bez obtoku. Volitelně lze jednotku vybavit vestavným předehřevem vzduchu na sání jednotky, čidly kvality vzduchu nebo systémem ServoFlow pro automatickou kalibraci průtoku vzduchu.

■ Protimrazová ochrana

Jednotka je vybavena protimrazovou ochranou.

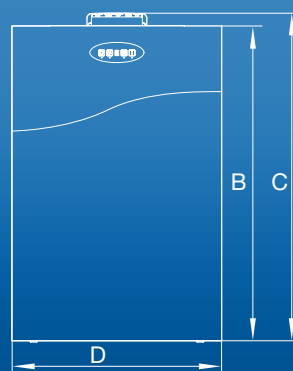
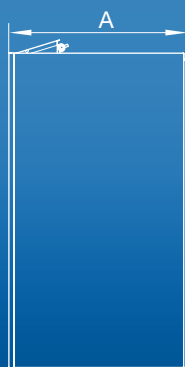
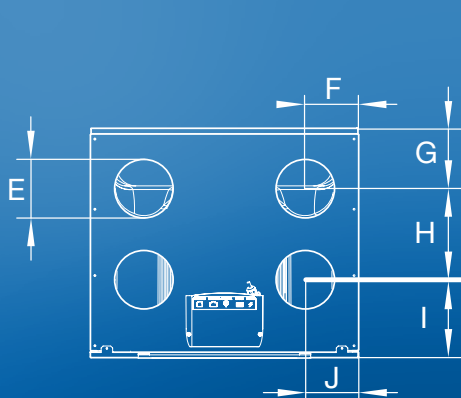

Typ	A	B	C	D	E	F	G	H	I	J
AP190	492	1002	1045	600	124	195	130	175	125	100
AP310	600	1052	1095	700	149	140	158	238	203	140
AP460	750	1052	1095	700	180	153	177	289	283	153

Technické parametry

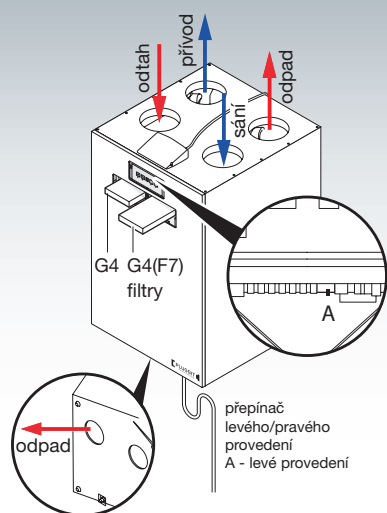

pouze pro AP190

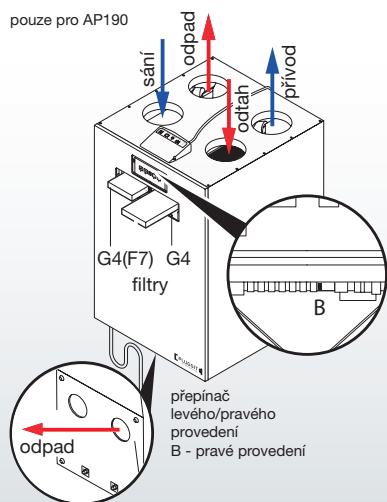

pouze pro AP190

Dotykové ovládání
na přední straně jednotky



- 1 – ovládání obtoku letní/zimní režim, manuální/automatický provoz
- 2 – regulace otáček ventilátoru ve 4 stupních viditelných na čísle 3
- 3 – zobrazení nastaveného stupně otáček
- 4 – nastavení používaného programu/zapnutí ovládání čidly
- 5 – oznámení nutnosti výměny filtrů/oznámení poruchy

Filtry

Na sání čerstvého a na výtlačku znehodnoceného vzduchu je jednotka osazena filtry G4. Volitelně lze na sání objednat filtr s vysokou účinností F7. Jednotka je vybavena automatickou detekcí zanesení filtrů.

Regulace

Regulace otáček je 4-stupňová, programovatelná (10 týdenních přednastavených programů nebo 2 individuální nastavitelné). Dotykové ovládání je umístěno na přední straně jednotky. Volitelně je k dispozici bezdrátové ovládání nebo ovládání nadřazeným systémem (BMS). Nainstalováním softwaru iFLOW (smartphone, notebook) lze jednotky ovládat chytrým telefonem či tabletem. Jednotku je možno vybavit senzory pro udržení požadované kvality ovzduší (vlhkosti, teploty, CO₂, VOC).

Elektrické připojení

Jednotka je určena pro přímé napojení síťovou zástrčkou do zásuvky. Napájení je jednofázové 230 V/50 Hz.

Montáž

Jednotka je určena k vertikální montáži do vnitřních prostor, na stěnu či podlahu (P310, P460). Musí být namontována tak, aby byl zajištěn dostatek prostoru pro otevření víka jednotky, výměnu filtrů, připojení odvodu kondenzátu na odpad se sifonovým pachovým uzávěrem a pro provádění periodických revizí elektroinstalace.

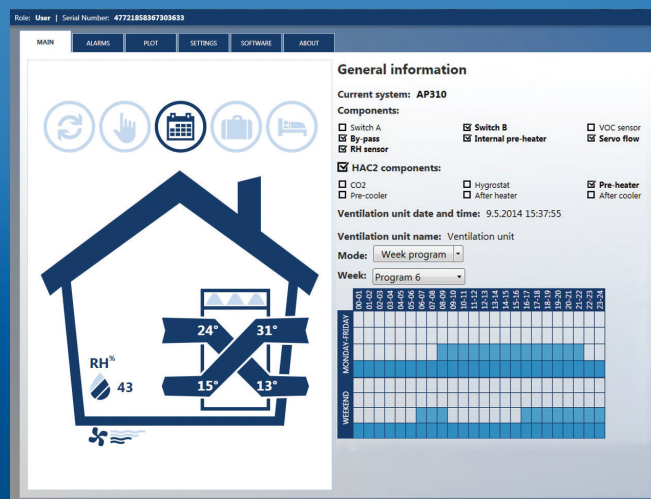

Intuitivně zpracované programové rozhraní pro ovládání jednotek Avent P přes PC.

Technické parametry



■ Příslušenství

- BEFRESH - kompletní systém příslušenství
- elektrické nebo vodní ohřivače do potrubí
- vodní chladiče do potrubí
- filtrační kazeta
- Aluflex®, Termoflex®, Sonoflex® - pružné hadice a tvarovky
- MAA, TAA - tlumiče hluku
- RSK, MSK - zpětné klapky
- PER, PRG - vnější žaluzie
- talířové ventily

■ Informace

Malá jednotka určená do bytové výstavby nebo do rodinných domů. Vyznačuje se jednoduchou montáží, minimálními nároky na ovládání a údržbu a velice úsporným provozem. Snadné přepnutí mezi levým a pravým provedením. Účinnost rekuperace až 86%. Všechny jednotky jsou certifikovány systémem „Passive House“.

Typ	max. průtok [m ³ /h]	příkon* [W]	napětí [V]	proud [A]	akustický tlak [dB(A)]	okolní teplota [°C]	hmotnost [kg]
AP190	180	51	230	4	52	+12 až +40	37
AP310	300	62	230	5	53	+12 až +40	50
AP460	450	96	230	8	55	+12 až +40	70

* při průtoku 140/230/350 m³/h

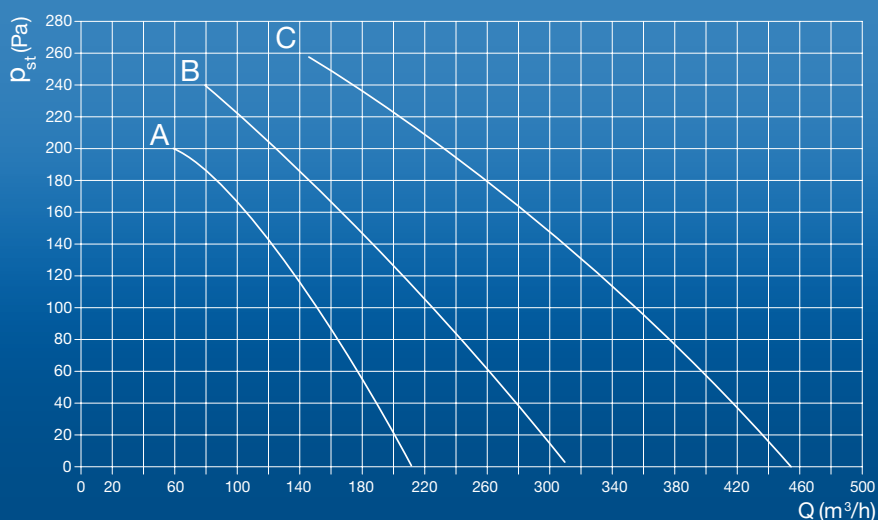

A – AP190
B – AP310
C – AP460

VÝROBCE PROFESIONÁLNÍ VZDUCHOTECHNIKY



Elektrodesign - prodej
Boleslavova 15, 140 00 Praha 4
tel.: 241 00 10 10–11, fax: 241 00 10 90

Elektrodesign - centrální sklad
Boleslavská 1420, Stará Boleslav
tel.: 326 90 90 30,20, fax: 326 90 90 90



ISO 9001
Společnost S&P je držitelem certifikátu
ISO 9001 od roku 1987

OBCHODNÍ ZÁSTUPCI

PRAHA A STŘEDNÍ ČECHY

tel.: 602 350 193, 606 647 211

JIŽNÍ ČECHY

Písek, tel.: 606 647 166, 602 468 370

ZÁPADNÍ ČECHY

Plzeň, tel.: 602 341 116, 602 259 205

SEVERNÍ ČECHY

Teplice, tel.: 734 552 326, 602 414 188

Jičín, tel.: 602 715 999

Stará Boleslav, tel.: 734 552 326

SEVERNÍ MORAVA

Ostrava, tel.: 602 715 915

Olomouc, tel.: 602 110 125

JIŽNÍ MORAVA

Brno, tel.: 602 796 406

SLOVENSKO

Bratislava, tel.: +421 911 767 100

Žilina, tel.: +421 903 779 717

Košice, tel.: +421 911 466 090

REGIONÁLNÍ SKLADY

ZÁPADNÍ ČECHY

Plzenecká 6, 326 00 Plzeň 26

tel./fax: 377 44 54 48, 377 43 13 68

SEVERNÍ ČECHY

Bohosudovská/Stará 405

415 01 Teplice

tel.: 417 53 65 00, fax: 417 53 65 75

SEVERNÍ MORAVA

Holická 1173/49A, 772 00 Olomouc

tel./fax: 585 42 26 23,

tel.: 602 167 947

JIŽNÍ ČECHY

Rokycanova 332/10, 397 01 Písek

tel./fax: 382 22 14 15, 382 22 15 14

JIŽNÍ MORAVA

Řípská 1153/20a, 627 00 Brno

tel.: 541 24 41 06, fax: 541 24 41 07

ELEKTRODESIGN VENTILÁTORY SK, s.r.o.

Stará Vajnorská 17, 831 04 Bratislava

tel.: +421 244 46 40 34–5, 911 767 101

fax: +421 244 46 40 36

ELEKTRODESIGN VENTILÁTORY SK, s.r.o.

Pol'ska 6, 040 12 Košice

tel.: +421 556 85 35 54

fax: +421 556 85 37 25